

## Superiore aria 4 mm

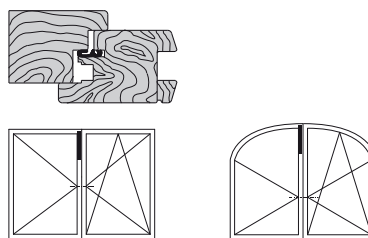
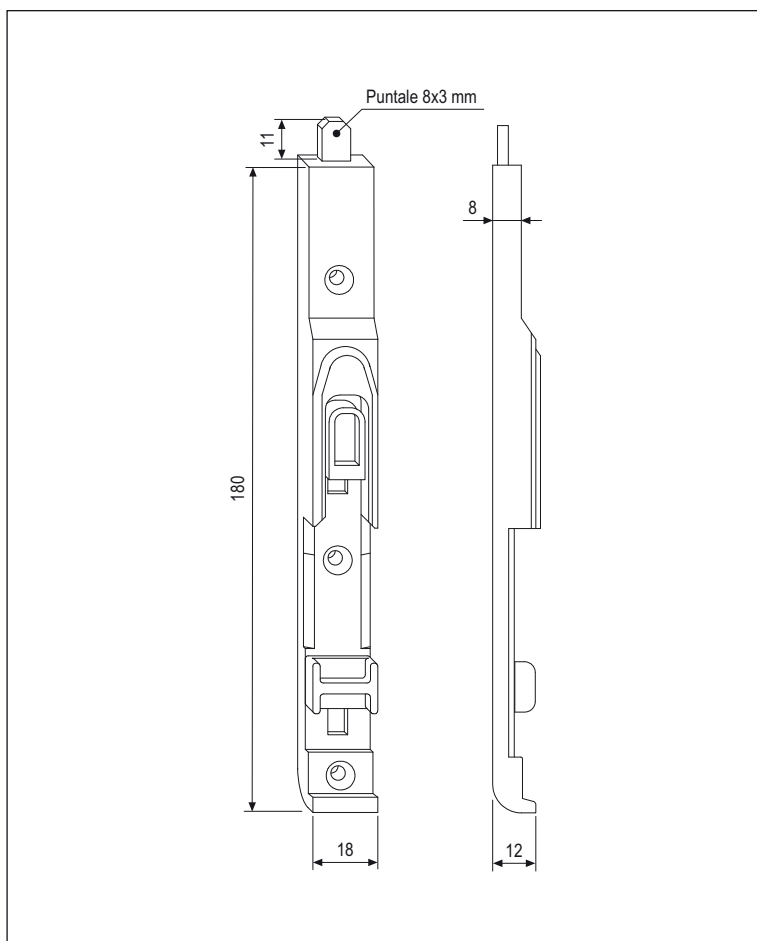

### Descrizione

Catenaccio superiore uscita 11 mm, comprensivo di incontro nottolino e dispositivo per la chiusura automatica.

### Utilizzo



Per tutti i sistemi anta ribalta, aria 4 mm a due ante, che richiedono un bloccaggio dell'anta ricevente sul traverso superiore del telaio. Il suo impiego risulta indispensabile nei sistemi ad arco e in tutti i sistemi tradizionali che utilizzano movimenti angolari privi di puntali o punti di chiusura sul traverso superiore.

### Fissaggio

Viti da 4x30 con filetto idoneo al materiale impiegato per la costruzione dell'infisso.



**NB.** Per effettuare le fresate di alloggiamento è disponibile la dima registrabile art. A20030.01.32

### Posizione fori vite

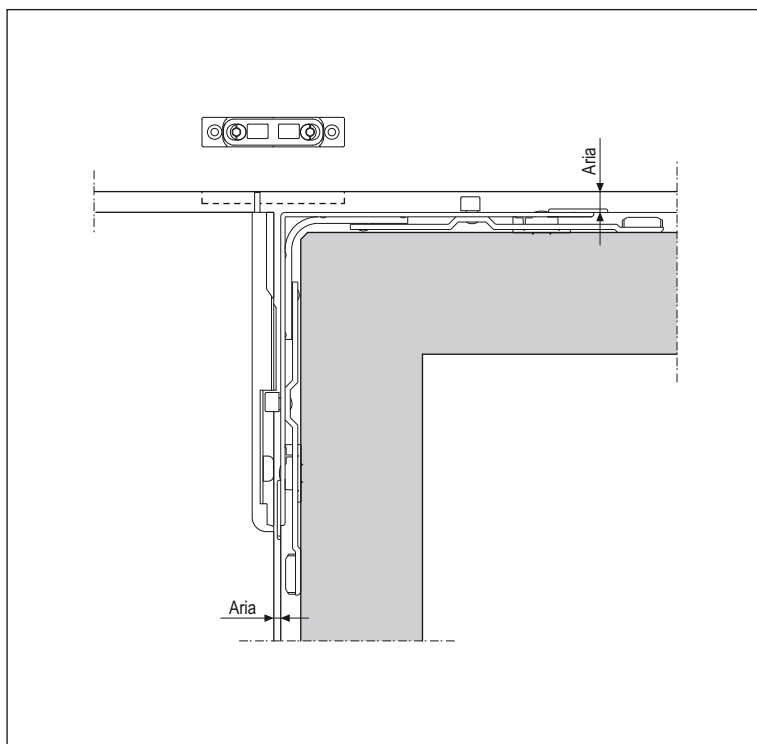
| GR 1  |  |
|---|--|
|   | Rif B-A  |
|  |  |
| 1°  | 32   |
| 2°  | 112  |
| 3°  | 171  |



### Specifiche d'ordine

| Articolo     |  |  |
|--------------|---|---|
| A40036.01.02 | 18X180X12   | 1   |